

KE KONTROLE STR. 2
KŽIŽOVKY

17. 4.

MANUFAKTURY A PRVNÍ STROJE

od poloviny 18. století

V 18. století již nestačila malovýroba požadavkům obyvatelstva. Začaly vznikat **MANUFAKTURY** – velké dílny, ve kterých každý člověk zpracovával jednu část výrobku. Nejvíce manufaktur vznikalo v textilní výrobě.

Začaly se používat první stroje, které byly zpočátku poháněny vodou nebo koňmi.

Později **parním strojem**, který vynalezl Angličan **James Watt** v roce 1765.

Parní stroj

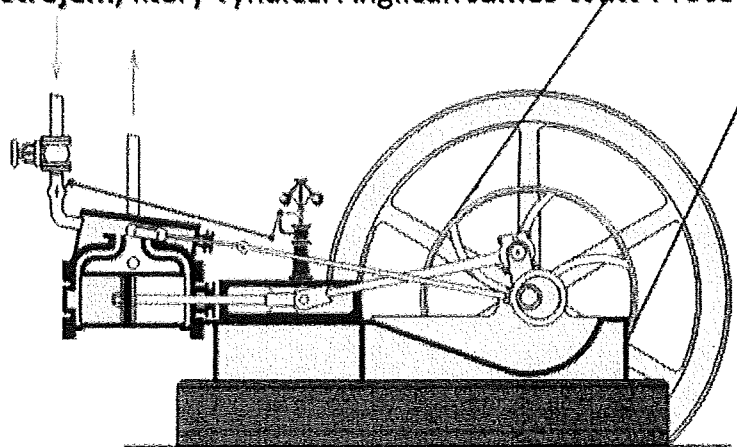

Postupem času stoupal počet obyvatelstva, tím se zvýšila spotřeba zboží a potravin. Přestala stačit i výroba manufaktur, začaly vznikat **TOVÁRNÍ**. Zboží bylo potřeba rozvážet – začaly se stavět **ŽELEZNICE** (nejdříve koňské, později parní).

Z počátku jezdily lokomotivy velmi pomalu asi 6 km za hodinu (jako rychlejší chůze). Lidé měli strach, mysleli si, že při „rychlé“ jízdě nebude ve vagonech vzduch.



ČESKÉ VYNÁLEZY DRUHÉ POLOVINY 18. STOLETÍ

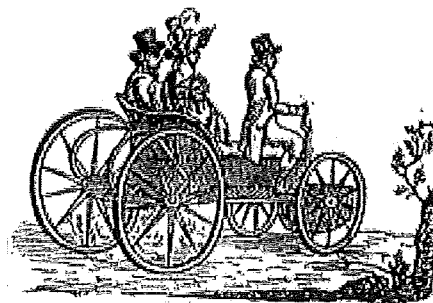

JOSEF BOŽEK – PARNÍ AUTOMOBIL



PROKOP DIVIŠ

Rozlušti správně
přesmyčky ženských

BIŠULE
ÝLOITE
LINEAMI
SKISAE
AKTÉRAM
OKLANI
YLVSA
OVIAL
NOLEA
ADITE

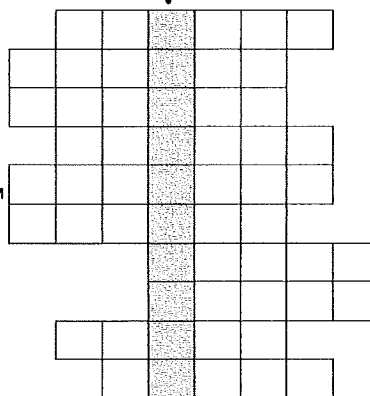

doplň tajenku

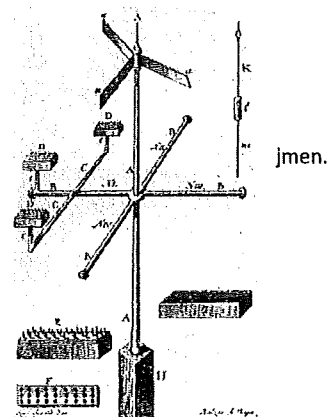

Jmen.

BRATRANCI VEVERKOVÉ

doplň tajenku

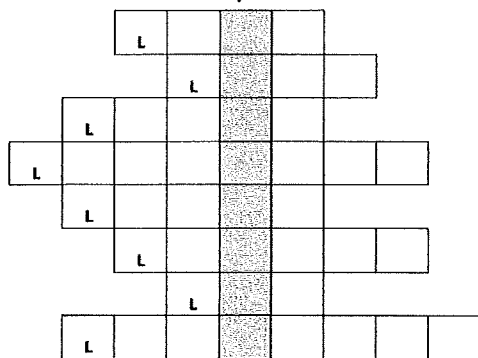

1. anglický šlechtic
2. plod hrachu nebo fazole
3. náčiní na polévku
4. nejvyšší vrchol Beskyd
5. sportovec, který jezdí na sněh
6. stonk s listy
7. dopravní prostředek na vodě
8. rozkládací obrázková knížka

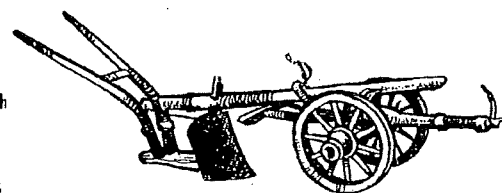

JOSEF RESSEL – LODNÍ ŠROUB

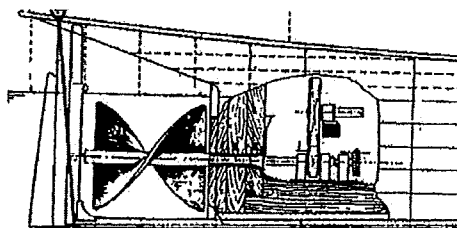

Manufaktury

Manufaktury začaly vznikat v době vlády Josefa II. (Vzpomínáš si na reformátorského císaře?). Nebyl to žádný jeho vynález, ale podnikatelům, kteří manufaktury zakládaly, přispíval nemalé peníze. Podílel se tedy velkou měrou na rychlém rozvoji Manufaktur. Koukni se na díl 79 a přečti si učebnici na str. 22.

1. Spoj dvojice, které k sobě patří. Třeba tak, že obarvíš stejnou barvou text, který k sobě patří.

řemeslná dílna	Několik lidí v jednom domě vedle sebe, každý dělá jednu část výrobku. Je to rychlejší, než kdyby to člověk dělal sám.
manufaktura	Mnoho strojů vyrábí výrobky velkou rychlostí a pouze několik lidí ty stroje obsluhuje.
továrna	Lidé, co předou na kolovrátku, pak ušijí z přize košili, na košili potom přišijí knoflíky. Každý dělá celý výrobek postupně.

Ne každý majitel manufaktury nebo továrny však byl osvícený jako Josef II. Josef II. zjistil, že pokud jsou lidé spokojení a nemají hlad, dobře pracují... Tato myšlenka nějak začala zapadat...

2. Přečti si naskenovaný komiks v příloze a napiš klady a zápory manufaktur. Jako další zdroj ti může posloužit text z dějin udatného národa:

o manufakturách

Jak vlastně manufaktury fungovaly? Byly to takové předchůdkyně průmyslových továren, ale místo strojů na jednotlivých místech pracovali lidé. Strojů v manufakturách moc nebylo, a pokud ano, tak jenom velmi jednoduché. Složitější stroje se objevily až o několik desítek let později.

V manufakturách pracovali muži, ale také ženy a malé děti, které musely pomáhat rodičům uživit rodinu. Dělníci pracovali často od šesti ráno do osmi večer a za svou práci dostávali většinou špatně zapláceno. Jen málokterí majitelé továren a manufaktur byli natolik osvícení, že se o své zaměstnance aspoň trochu starali.

Práce v manufakturách byla nejen dlouhá, ale taky jednotvárná. Principem manufaktur byla totiž dělba práce – dělníci už nevyráběli celý výrobek, ale jenom jednu jeho část. To bylo sice rychlejší, ale taky únavné a jednotvárné.



<u>Klady manufaktur</u>	<u>Zápory manufaktur</u>

Nemělo by zapadnout, že za vlády Marie Terezie a Josefa II. byly české země nejvyspělejší z celé Habsburské monarchie. Všechny části hospodářství – zemědělství, průmysl i služby Marie Terezie a Josef II. výrazně zlepšili.

3. Napiš krátký dopis Josefu II. nebo Marii Terezii. V dopise bude rada, poděkování, prosba nebo stížnost. Stačí 3 – 4 věty.
Vyber si nějakou roli, za kterou píšeš. (kněz, lesník, švadlena, zakladatel manufaktury, zemědělec...)

Vážený pane císaři Josefe II. / Vážená císařovno Marie Terezie

Vynálezy

4. Seřad' a zapiš na stupně vítězů vynálezy podle důležitosti, jak si to myslíš ty. Vyber si pouze tři vynálezy:

bleskosvod, ruchadlo, parní stroj, parní automobil, lodní šroub, knihtisk

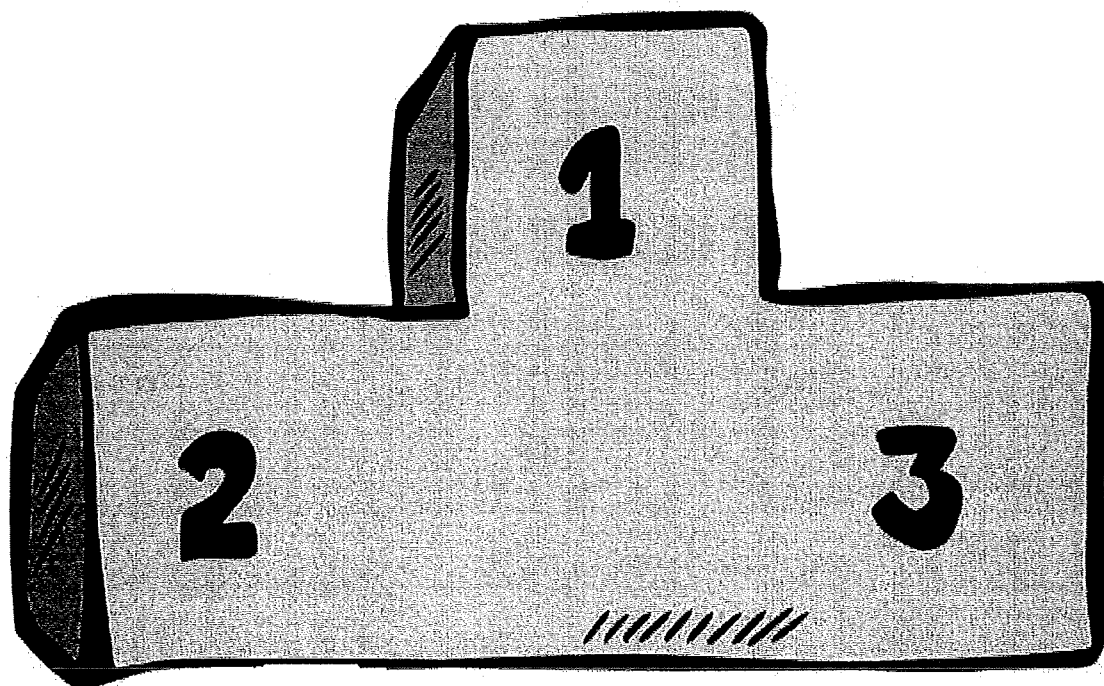

To jsou teda jména....

PRŮMYSLOVÁ REVOLUCE

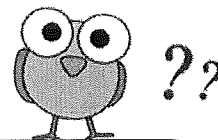

Vynálezci

Zjisti, čím se tito čeští vynálezci proslavili:

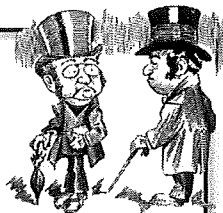

1. Bratřenci Veverkové -
2. Josef Ressel -
3. Prokop Diviš -
4. František Josef Gerstner -
5. Josef Ressel -

Jakou surovinu začali v této době více těžit, protože ji potřebovali pro provoz parních strojů?

Kde tuto surovinu dnes těžíme?

První koněspřežná železnice jezdila z Českých Budějovic do

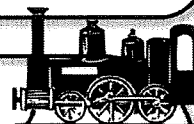

Najdi si obrázek „konespřežky“ a zkus si ji sem namalovat:

Zjisti, jaké továrny vznikly v těchto městech:



Plzeň

Vítkovice

Je ve tvém městě/okolí nějaká továrna, která vznikla v 19. století?

Kdo pracoval v továrnách? Jak dlouhou měli pracovní dobu?

Co to je manufaktura?

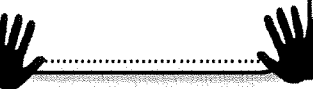

JAK MI TO DNES ŠLO?

